





**AV
8700**

 Línea min: 150cm
Línea max: 500cm

 Salida min: 200cm
Salida max: 325cm

 Fijación a pared
 Fijación a techo
 Fijación entre paredes

CARACTERÍSTICAS

- Permite cierres perimetrales en sistemas de palillera, entre paredes y estructuras ya existentes.
- Cuidada estética en todos sus componentes.
- Facilidad de instalación.



PAQUETE DE ENTREGA

Tejido: acrílico sin ventana

Guía: 80141302

Color aluminio: blanco

Accionamiento: Máquina+ manivela 150cm
Motor Somfy (no incluido)

Tubo enroll: Ø70 - Ø78mm

FORMA DE ENTREGA

Entrega: Se sirve montado en todo lo posible. Sin material de fijación.

DETALLES Y DATOS TÉCNICOS (dimensiones en mm)

Para más información y detalles, consultar ficha técnica y en la parte posterior de la hoja de pedido.

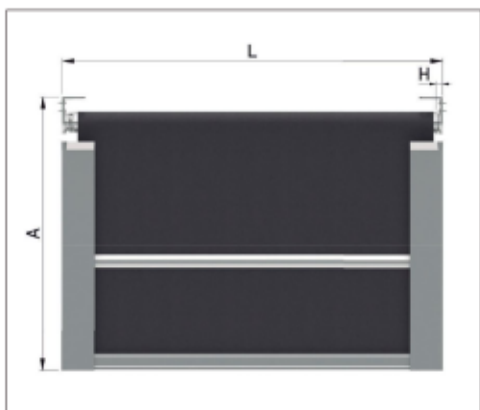

Sistema con guías y refuerzo

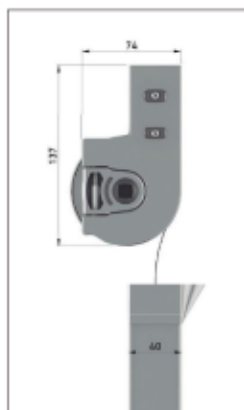

Vista lateral

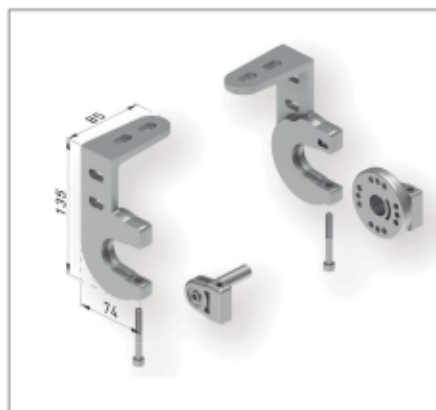

Detalle soportes