

Plisada

Cortina sencilla y minimalista que ofrece la posibilidad de ser instalada en espacios mínimos de recogida, gracias al tamaño del plisado.

Se trata de un sistema ligero que presenta un fácil manejo y uso, Saxun le ofrece múltiples tejidos decorativos en una amplia gama cromática que le permitirán combinarla sea cual sea su entorno.

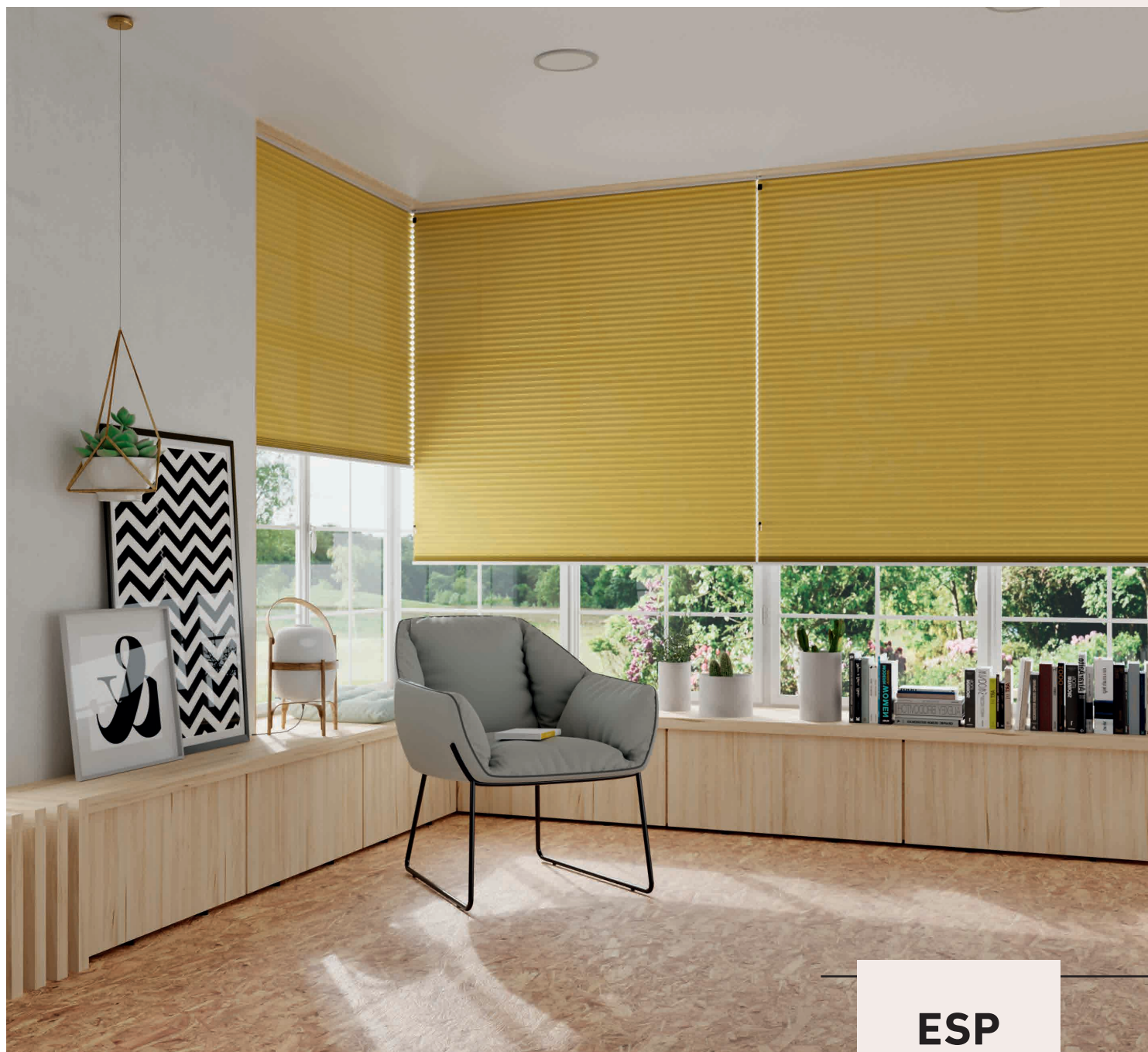

ESP

PLISADA

SISTEMA 20 mm

029001 SISTEMA DE 20 mm

029030 SISTEMA DE 25 mm

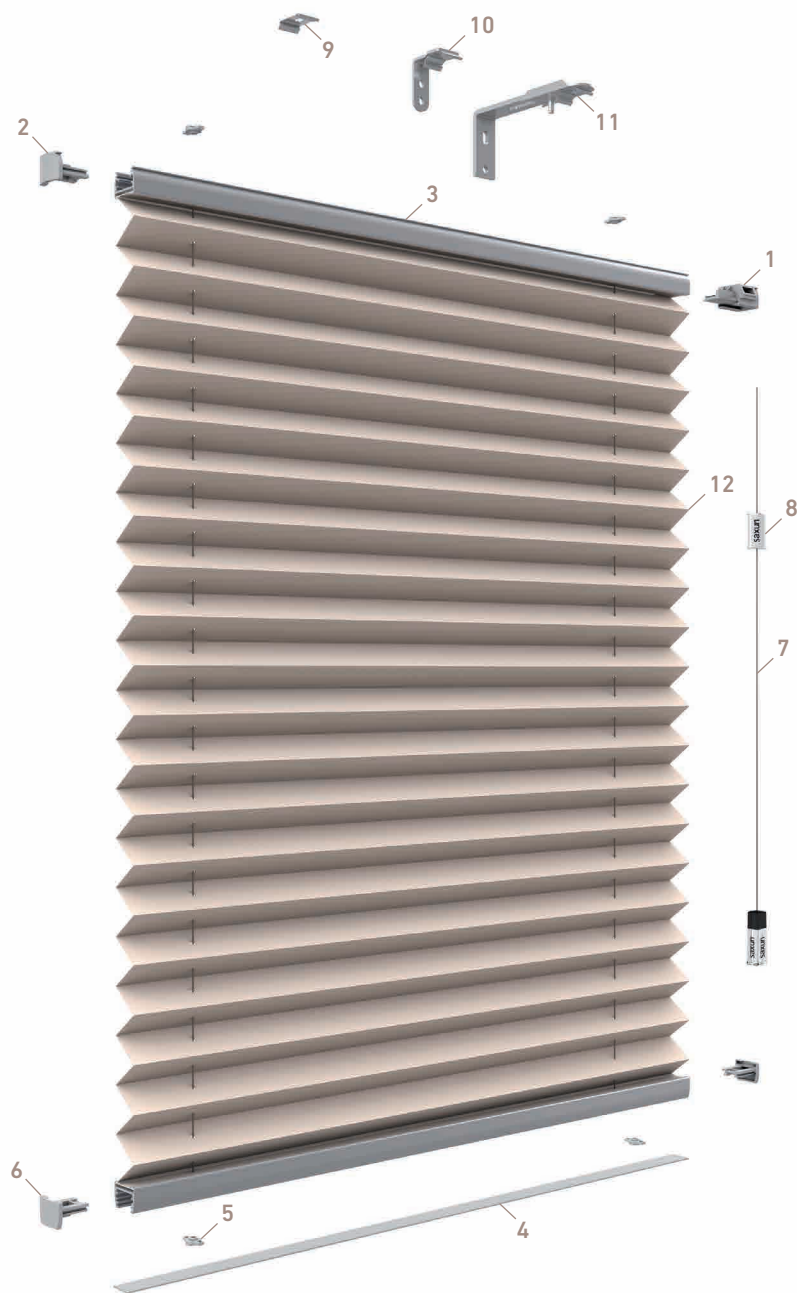

CÓDIGO	DESCRIPCIÓN
1	029210 Mecanismo Plisada
2	029206 Tapón perfil superior
3	029217 Perfil aluminio
4	029216 Perfil PVC
5	029215 Pasa cordón
6	029209 Tapón perfil inferior

CÓDIGO	DESCRIPCIÓN
7	029205 Cordón plisada 1:2
8	029212 Igualador Plisada
9	029202 Soporte techo plisada sistema cordón
10	029226 Escuadra soporte pared Plisada
11	029227 Escuadra separación Plisada
12	029203 Cordón Plisada 0,8

MEDIDAS DE FABRICACIÓN

MÁXIMOS	
Ancho	2,30 m
Alto	3,00 m

MÍNIMOS	
Ancho	0,30 m
Alto	0,30 m

TIPOS DE SISTEMAS

Sistema a cadena

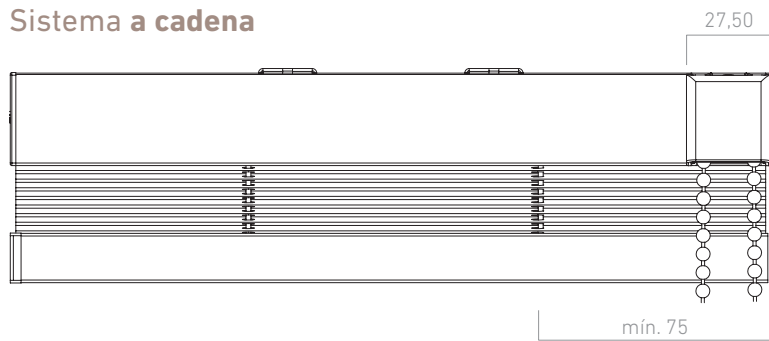

Sistema tensión manual

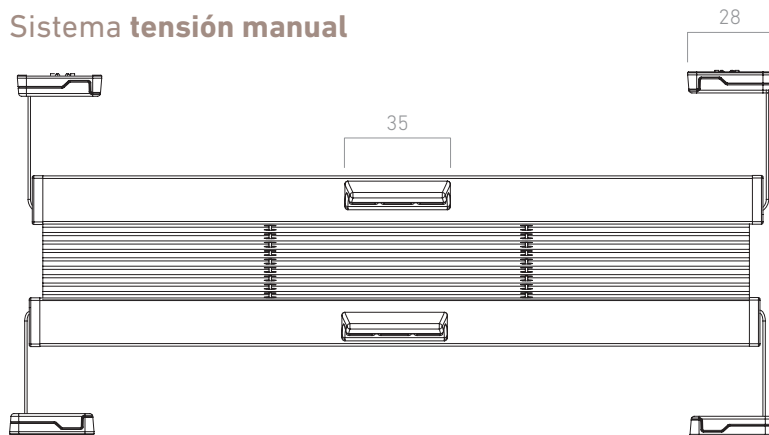

Sistema a cordón

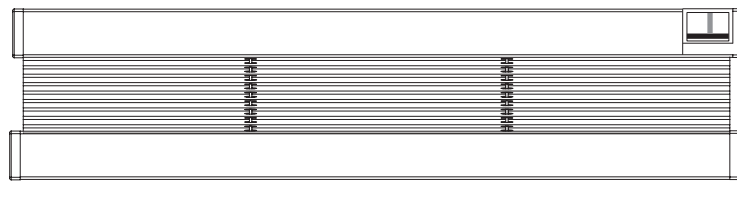

Medidas en mm.

SOPORTES

Soporte techo

029202

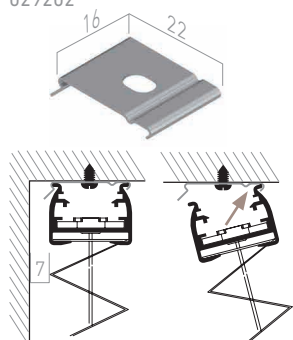

Soporte pared

029226

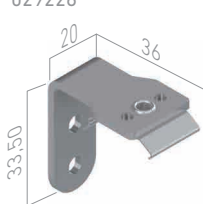

Escuadra separador

029227

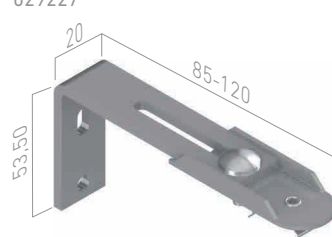

Soporte para cortina de cristal



Soporte superior

Jgo. soporte inferior

Tapa soporte

Instalación soporte cortina de cristal

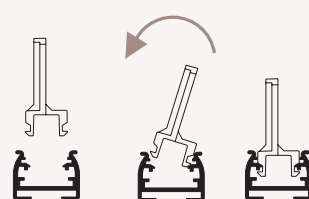

Soporte superior

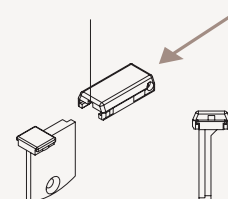

Soporte inferior

Colores disponibles en Blanco, Gris y Negro.

VERSION

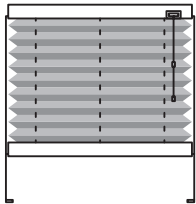
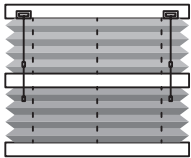
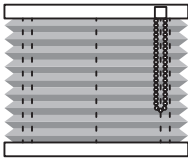
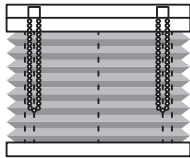
101	119	102	103
Mecanismo a cordón Con guías laterales (cordón).	Mecanismo doble cordón Noche/día.	Mecanismo a cadena	Mecanismo doble cadena Cierre arriba/abajo y abajo/arriba.
			

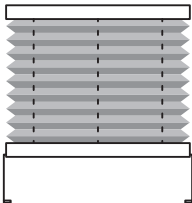
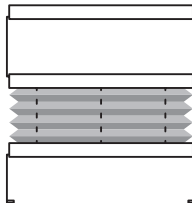
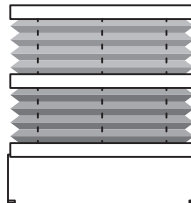
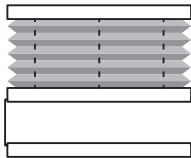
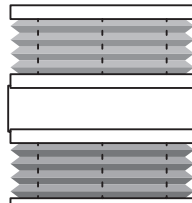

Máximo 2,30 m de altura en las versiones: 102 | 103.

111	112	113	115	116
Accionamiento manual Con guías laterales (cordón).	Accionamiento manual Cierre arriba/abajo y abajo/arriba. Perfil de montaje superior.	Accionamiento manual Noche/día.	Accionamiento manual Con perfil de montaje inferior.	Accionamiento manual Noche/día con apertura central.
				

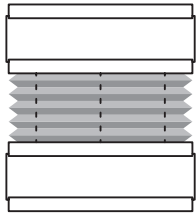
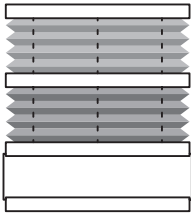
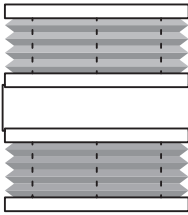
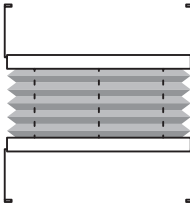
Máximo 1,20 m de anchura en las versiones: 111 | 112 | 113 | 115 | 116.

117	118	120	140
Accionamiento manual Cierre arriba/abajo y abajo/arriba, perfil de mon- taje superior e inferior.	Accionamiento manual Noche/día con perfil de montaje inferior.	Accionamiento manual Apertura central.	Accionamiento manual Cierre arriba/abajo y abajo/arriba.
			

Máximo 1,20 m de anchura en las versiones: 111 | 112 | 113 | 114 | 115 | 116 | 117 | 118 | 119 | 120 | 140.

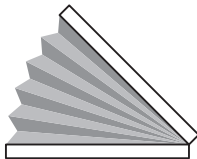
121	121	122
Máximo 1,30 ancho	Máximo 0,70 ancho	Máximo 1,30 ancho
		

Ancho mínimo para motorización, 0,73 cm.

PLISADA 27 ESPECIAL

029040

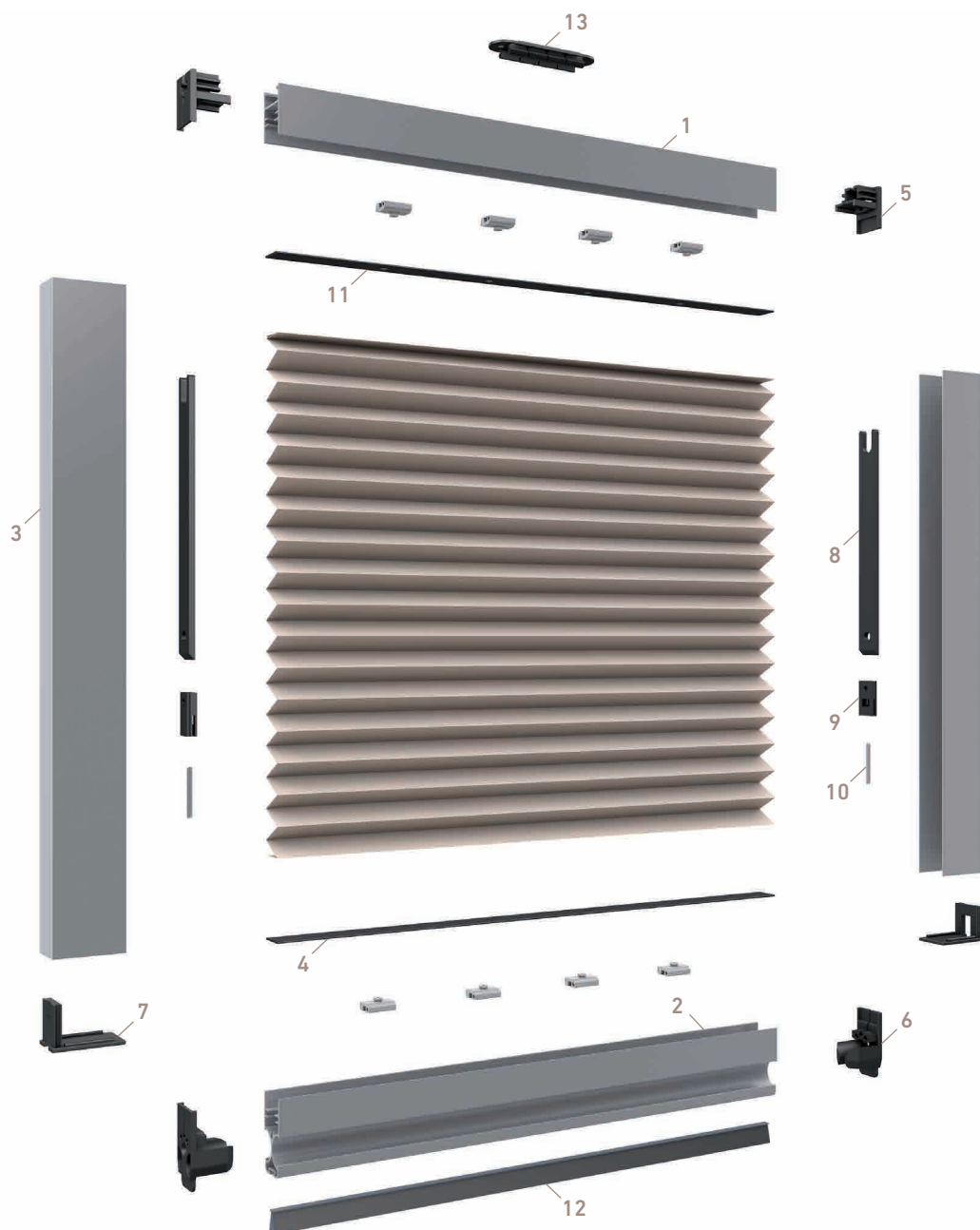

CÓDIGO	DESCRIPCIÓN
1 042098	Perfil fijo 27
2 042096	Perfil móvil 27
3 042099	Guía superior 27
4 042082	Tira PVC anclaje red H260
5 042124	Testero superior perfil fijo 27
6 042125	Testero superior perfil pared
7 042123	Tapón inferior Vertical 27

CÓDIGO	DESCRIPCIÓN
8 042126	Tope testero c/tornillo Vertical 27
9 042113	Sujeción hilo con tuerca remachable 27
10 042127	Muelle 27
11 042084	Clip central 27
12 042805	Felpudo 58-900
13 042023	Soporte mosquitera plisada

MEDIDAS DE FABRICACIÓN

MÁXIMOS	
Ancho	1,60 m
Alto	2,60 m

MÍNIMOS	
Ancho	0,40 m
Alto	0,40 m

PERFILES

Perfil móvil 27
042096

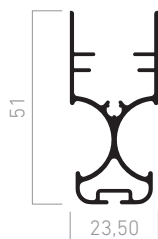

Guía superior 27
042099

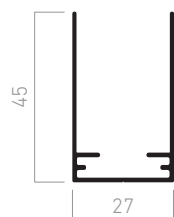

Perfil fijo 27
042098

